

“I SAYILI CETVEL

Sıra No	Kadro Unvanı	Cinsi	Miktarı	Kullanma Süresi	Niteliği
1	Genel Hizmet Kıyafetinin Verilmediği Birimler			Özel Harekat, Barış Destekleme ve Koruma Misyonlarında Görev Yapan Personel Laboratuvar Personeli, Olay Yeri İnceleme Birimlerinde Çalışan Personel ve Bomba İmha Uzmanı	
2	Çevik Kuvvet Personeli			Ayakkabı hariç genel hizmet kıyafetlerinin tamamını aynı miktarda alır.	
	Ath Polis			Ayakkabı hariç genel hizmet kıyafetlerinin tamamını aynı miktarda alır.	
3	Trafik Hizmetlerinde Görevli Personel	Bel Kemeri	1 adet	5 Yıl	
		Teçhizat Takımı	1 takım	10 Yıl	Tüm aparatı
		Kep	2 adet	1 Yıl	1 Yazlık, 1 Kışlık
		Örgü Başlık	1 adet	2 Yıl	
		Kazak	1 adet	2 yıl	
		Termal içlik	1 adet	2 yıl	
		Ayakkabı	1 çift	1 yıl	
		Bot	1 çift	3 yıl	
		Eldiven	1 adet	5 yıl	
		Gömlek altı tişört	2 adet	2 yıl	
4	Motosikletli Polis Timleri (Yunus, Şahin ve Otoyol Motosikletli Ekip) Personeli	Bot	1 çift	3 yıl	
		Bel Kemeri	1 adet	5 yıl	
		Teçhizat Takımı	1 takım	10 yıl	Tüm aparatı
		Örgü Başlık	1 adet	2 yıl	
5	Uçucu Personel			Mont ve bot hariç, genel hizmet kıyafetlerinin tamamını aynı miktarda alır.	
6	Kurbağa adam	Deniz Polisi		Genel hizmet kıyafetlerinin tamamını aynı miktarda alır.	
		Parka	1 adet	5 yıl	
		Teçhizat Takımı	1 takım	10 yıl	Tüm aparatı
		Termal İçlik	1 takım	2 yıl	

		Eldiven	1 çift	5 yıl	
7	Görev Köpeği Eğitmeni veya İdarecisi	Teçhizat Takımı	1 takım	10 yıl	Tüm aparatı
8	Bisikletli Polis (Martılar)			Genel hizmet kıyafetlerinin tamamını aynı miktarda alır.	
9	Koruma Hizmetlerinde Çalışan Personel			Genel hizmet kıyafetlerinin tamamını aynı miktarda alır.	
10	TDP Personeli	Bel Kemer	1 adet	5 Yıl	
		Teçhizat Takımı	1 adet	10 Yıl	Tüm aparatı
		Örgü Başlık	1 adet	2 yıl	
		Bot	1 Çift	3 Yıl	Motosiklet kullanmayan personel
		Ayakkabı	1 Çift	1 Yıl	Motosiklet kullanmayan personel
11	Branş ayrımı yapılmaksızın tüm birimlerde görev yapan başı kapalı üniformalı bayan personele her yıl iki adet üniforma renginde kumaş başlık verilir.				

“II - SAYILI CETVEL

SIRA NO	KADRO UNVANI	GÖREVI	CİNSİ	MİKTARI	KULLANMA SÜRESİ	NİTELİĞİ	VERİLME ZAMANI		
2	ÖZEL HAREKÂT	Özel Harekât Personeli	Kamufleajlı Parka	1 adet	4 yıl		Eylül-Ekim		
			Kamufleajlı Mont	1 adet	4 yıl		Eylül-Ekim		
			Pusu Takımı	1 takım	5 yıl		Eylül-Ekim		
			Kazak	1 adet	1 yıl		Eylül-Ekim		
			Kamufleaj Kışık Elbise	1 takım	1 yıl	1 gömlek 1 partolon		Eylül-Ekim	
			Kamufleaj Yazık Elbise	1 takım	1 yıl	1 gömlek 2 partolon		Nisan-Mayıs	
			Kamufleaj Kep	1 adet	1 yıl			Nisan-Mayıs	
			Bere	1 adet	2 yıl			Eylül-Ekim	
			Kar Başlığı	1 adet	1 yıl			Eylül-Ekim	
			Operasyon Başlığı	1 adet	1 yıl			Nisan-Mayıs	
			Yazık Bot	1 çift	1 yıl			Nisan-Mayıs	
			Kışık Bot	1 çift	2 yıl			Eylül-Ekim	
			Rüzgâr Yeleği	1 adet	2 yıl			Eylül-Ekim	
			Eldiven	1 çift	2 yıl			Eylül-Ekim	
			Bandana	1 adet	1 yıl			Nisan-Mayıs	
			Fular	1 adet	1 yıl			Nisan-Mayıs	
			Tişört	2 adet	1 yıl			Nisan-Mayıs	
			Teçhizat Takımı	1 takım	5 yıl			Nisan-Mayıs	
			Eğofman	1 takım	2 yıl			Eylül-Ekim	
			Spor Şortu ve Tişörtü	1 takım	1 yıl			Nisan-Mayıs	
			Spor Ayakkabı	1 çift	2 yıl			Nisan-Mayıs	
			Spor Çorabı	1 çift	1 yıl			Nisan-Mayıs	
			İçlik	1 takım	1 yıl			Eylül-Ekim	
			Panço Yağmurluk	1 adet	5 yıl			Eylül-Ekim	
			Çorap	4 çift	1 yıl			Eylül-Ekim	
			Sırt Çantası	1 adet	5 yıl			Eylül-Ekim	
			Hücum Yeleği	1 adet	5 yıl			Eylül-Ekim	
			Kar Elbisesi	1 takım	10 yıl			Eylül-Ekim	
			Rüzgârlık Takımı	1 adet	5 yıl			Nisan-Mayıs	
			Görev Tulumu	1 adet	10 yıl			Eylül-Ekim	
			Özel Harekât Arama ve Kurtarma Ekibi	Arama Kurtarma Tulumu	1 adet	5 yıl			Eylül-Ekim
				Görev Pantolonu	1 adet	5 yıl			Eylül-Ekim
				Görev Montu	1 adet	5 yıl			Eylül-Ekim
		Görev Yeleği		1 adet	5 yıl			Eylül-Ekim	
		Tişört		2 adet	2 yıl			Eylül-Ekim	
		Yağmurluk		1 adet	10 yıl			Eylül-Ekim	
		Bahçıvan Pantolonu		1 adet	5 yıl			Eylül-Ekim	
		Görev Kepi		1 adet	3 yıl			Eylül-Ekim	
		Bot	1 adet	5 yıl			Eylül-Ekim		
		Kursiyer Personel	Parka	1 adet	1 dönem			Kurs Başlangıcı	
			Eğitim Elbisesi	2 takım	1 dönem			Kurs Başlangıcı	
			Eğitim Tişörtü	2 adet	1 dönem			Kurs Başlangıcı	
			Bot	1 çift	1 dönem			Kurs Başlangıcı	
			Kemer Seti	1 takım	1 dönem			Kurs Başlangıcı	
		Köpek Eğitici	Görev Tulumu	1 takım	2 yıl			Eylül-Ekim	
			Çevik Kuvvet Yazık Botu	1 çift	1 yıl			Nisan-Mayıs	

3	MOTOSİKLETLİ POLİS TİMLERİ	Atlı Polis	Çevik Kuvvet Boyunluk	1 adet	2 yıl	Eylül-Ekim
			Çevik Kuvvet Görev Tutumu	1 adet	3 yıl	Eylül-Ekim
			Çevik Kuvvet Görev Eldiveni	1 çift	3 yıl	Eylül-Ekim
			Çevik Kuvvet Yağmurluğu	1 adet	3 yıl	Eylül-Ekim
			Çevik Kuvvet Spor Ayakkabısı	1 çift	3 yıl	Eylül-Ekim
			Çevik Kuvvet Eşofmanı	1 takım	3 yıl	Eylül-Ekim
			Sırt Çantası	1 adet	3 yıl	Eylül-Ekim
			Spor Güvenliği Yeleği	1 adet	2 yıl	Eylül-Ekim
			Çevik Kuvvet Beresi	1 adet	3 yıl	Eylül-Ekim
		Atlı Polis	Yazlık Binici Pantolonu	1 adet	1 yıl	Nisan-Mayıs
			Kışlık Binici Pantolonu	2 adet	1 yıl	Eylül-Ekim
			Binici Montu	1 adet	1 yıl	Eylül-Ekim
			Binici Kabanı	1 adet	1 yıl	Eylül-Ekim
			Binici Kazığı	1 adet	1 yıl	Eylül-Ekim
			Binici Çizmesi	1 çift	1 yıl	Nisan-Mayıs
			Binici Eldiveni	1 çift	1 yıl	Eylül-Ekim
			Binici Yeleği	1 adet	1 yıl	Nisan-Mayıs
			Binici Botu	1 çift	1 yıl	Nisan-Mayıs
			Binici Kepi	1 adet	3 yıl	Eylül-Ekim
			Binici Yağmurluğu	1 adet	3 yıl	Eylül-Ekim
Binici Tören Eldiveni	1 çift		2 yıl	Nisan-Mayıs		
Binici Toku	1 adet		3 yıl	Nisan-Mayıs		
Toplu Kuvvet Motosikletli Personeli	Genel hizmet Kıyafeti (Genel hizmet kıyafeti almamış olan personele, mevsimine göre Genel Müdürlükçe uygun görülen malzemeler verilir.)	1 takım	3 yıl	Nisan-Mayıs veya Eylül-Ekim		
	Motosiklet Kıyafeti	1 takım	1 yıl	1 adet mont, pantolon, maske, yazlık kepe, kışlık kepe, yazlık eldiven, kışlık	Eylül-Ekim	

4	TRAFİK HİZMETLERİ	Trafik Personeli				eldiven, 3 adet tişört	
			Motosiklet Botu	1 çift	1 yıl		Eylül-Ekim
			Reflektörlü Trafik İkaz Yağmurluğu	1 adet	3 yıl		Eylül-Ekim
			Reflektörlü Trafik İkaz Yeleği	1 adet	1 yıl		Eylül-Ekim
			Yağmur Çizmesi (Her Ekip Aracı İçin 2 çift)	1 çift	5 yıl		Eylül-Ekim
			Trafik Kışlık Kıyafeti (Trafik Kışlık Pantolonu ve Trafik Kışlık Tişörtü)	2 Adet	2 Yıl		Eylül-Ekim
			Trafik Yazlık Pantolonu	2 Adet	2 Yıl		Nisan-Mayıs
			Trafik Yazlık Tişörtü	2 Adet	1 Yıl		Nisan-Mayıs
			Trafik Montu	1 Adet	3 Yıl		Eylül-Ekim
Trafik Parkası	1 Adet	5 Yıl		Eylül-Ekim			
5	Deniz Polisi ve Kurbağa Adam	Deniz Polisi	Görev Eldiveni	1 çift	1 yıl		Eylül-Ekim
		Kurbağa Adam	Kurbağa adam Eşofman Takımı	1 takım	3 yıl		Nisan-Mayıs
			Bez Bröve	2 adet	5 yıl		Nisan-Mayıs
			Metal Bröve	2 adet	5 yıl		Nisan-Mayıs
			Şort	1 adet	2 yıl		Nisan-Mayıs
			Kurbağa adam yazlık eğitim ve görev pantolonu	2 adet	2 yıl		Nisan-Mayıs
			Kurbağa adam yazlık eğitim ve görev tişörtü	2 adet	2 yıl		Nisan-Mayıs
			Kurbağa adam eğitim ve görev şortu	2 adet	2 yıl		Nisan-Mayıs
			Kurbağa adam kışlık eğitim ve görev montu	1 adet	3 yıl		Nisan-Mayıs
			Kurbağa adam kışlık eğitim ve görev elbisesi (Gömlek ve Pantolon)	2 adet	2 yıl		Nisan-Mayıs
			Kurbağa adam eğitim ve görev uzun kollu tişörtü	2 adet	2 yıl		Nisan-Mayıs
			Kurbağa adam eğitim ve görev ayakkabısı	1 Çift	2 yıl		Nisan-Mayıs

6	UÇUCU PERSONELİ	Pilot ve Uçuş Ekibi	Kurbağa adam eğitim ve görev botu	1 Çift	2 yıl	Nisan-Mayıs
			Kurbağa adam kepi	1 adet	2 yıl	Nisan-Mayıs
			Kurbağa adam bel kemeri	1 adet	2 yıl	Nisan-Mayıs
			Kurbağa adam beresi	1 adet	1 yıl	Nisan-Mayıs
			Kurbağa adam spor ayakkabısı	1 çift	2 yıl	Nisan-Mayıs
			Kurbağa adam boyunluđu	1 adet	1 yıl	Nisan-Mayıs
			Kurbağa adam sırt çantası	1 adet	5 yıl	Nisan-Mayıs
		Uçuş Tulumu	2 adet	1 yıl	Eylül-Ekim	
		Uçuş Tişörtü	3 adet	1 yıl	Eylül-Ekim	
		Uçuş Pantolonu	2 adet	1 yıl	Eylül-Ekim	
		Uçuş Yeleđi	1 adet	1 yıl	Eylül-Ekim	
		Uçuş Ceketı	1 adet	1 yıl	Eylül-Ekim	
		Uçuş Montu	1 adet	3 yıl	Eylül-Ekim	
		Siperli Uçuş Kepi	1 adet	1 yıl	Nisan-Mayıs	
		Uçuş Kepi	1 adet	1 yıl	Eylül-Ekim	
		Uçuş Eldiveni	1 adet	1 yıl	Eylül-Ekim	
		Fular	2 adet	1 yıl	Eylül-Ekim	
		Uçuş Botu	1 adet	1 yıl	Eylül-Ekim	
		Koltuk Altı Tabanca Kılıfı	1 adet	5 yıl	Eylül-Ekim	
		Metal Bröve	1 adet	3 yıl	Eylül-Ekim	
		Apron Nöbetci Kıyafeti	1 adet	1 yıl	Eylül-Ekim	
Uçuş Ekibi ve Adayları	Bakım Ayakkabısı	1 adet	1 yıl	Eylül-Ekim		
Hava Trafik Kontrolörü	Uçuş Tulumu	2 adet	1 yıl	Eylül-Ekim		
	Uçuş Ceketı	1 adet	1 yıl	Eylül-Ekim		
	Uçuş Botu	1 adet	1 yıl	Eylül-Ekim		
	Siperli Uçuş Kepi	1 adet	1 yıl	Nisan-Mayıs		
	Uçuş Kepi	1 adet	1 yıl	Eylül-Ekim		
	Fular	2 adet	1 yıl	Eylül-Ekim		

7	GÖREV KÖPEđİ EđİTMENİ VEYA İDARECİSİ	Görev Köpeđi Eđitmeni veya İdarecisi	Mont	1 adet	3 yıl	Eylül-Ekim
			Kışlık Bot	1 çift	3 yıl	Eylül-Ekim
			Yazlık Bot	1 çift	3 yıl	Nisan-Mayıs
			Bere	1 adet	2 yıl	Eylül-Ekim
			Tişört	2 adet	1 yıl	Nisan-Mayıs
			Uzun Kollu Tişört	2 adet	1 yıl	Eylül- Ekim
			Parka	1 adet	5 yıl	Eylül- Ekim
			Kışlık Pantolon	1 adet	1 yıl	Eylül-Ekim
			Yazlık Pantolon	1 adet	1 yıl	Nisan-Mayıs
			Tulum	1 adet	1 yıl	Eylül-Ekim
			Yazlık Kep	1 adet	1 yıl	Nisan-Mayıs
			Bel Kemeri	1 adet	5 yıl	Nisan-Mayıs

LABORATUVAR
PERSONELİ

Biyolojik ve Kimyasal İnceleme Personeli	İş Kıyafeti	2 adet	1 yıl	Eylül-Ekim																		
		İş Önlüğü	1 adet	1 yıl	Nisan-Mayıs																	
			Laboratuvar Terliği	1 adet	1 yıl	Eylül-Ekim																
				Tulum	1 adet	1 yıl	Eylül-Ekim															
					Fiziksel İnceleme Personeli	İş Kıyafeti	2 adet	1 yıl	Eylül-Ekim													
							İş Önlüğü	1 adet	1 yıl	Eylül-Ekim												
								Laboratuvar Terliği	1 adet	1 yıl	Eylül-Ekim											
									Sweatshirt	2 adet	1 yıl	Eylül-Ekim										
										Tişört	2 adet	1 yıl	Eylül-Ekim									
											Pantolon	2 adet	1 yıl	Eylül-Ekim								
												Bel Kemer	1 adet	2 yıl	Eylül-Ekim							
													Spor Ayakkabı	1 çift	1 yıl	Eylül-Ekim						
														İnceleme Tulumu	1 adet	1 yıl	Eylül-Ekim					
					Dışarıda İnceleme Yapan Personel	İş Kıyafeti									2 adet	1 yıl	Eylül-Ekim					
							İş Önlüğü								1 adet	1 yıl	Eylül-Ekim					
								Laboratuvar Terliği							1 adet	1 yıl	Eylül-Ekim					
									Sweatshirt						2 adet	1 yıl	Eylül-Ekim					
										Tişört					2 adet	1 yıl	Eylül-Ekim					
											Pantolon				2 adet	1 yıl	Eylül-Ekim					
												Bel Kemer			1 adet	5 yıl	Eylül-Ekim					
													Spor Ayakkabı		1 çift	2 yıl	Eylül-Ekim					
														İnceleme Tulumu	1 adet	1 yıl	Eylül-Ekim					
															Kep	1 adet	1 yıl	Eylül-Ekim				
																Örgü Başlık	1 adet	2 yıl	Eylül-Ekim			
																	İçlik	1 takım	1 yıl	Eylül-Ekim		
																		Bot	1 çift	3 yıl	Eylül-Ekim	
																			İnceleme Yeleği	1 adet	2 yıl	Eylül-Ekim
																				Yağmurluk	1 adet	5 yıl
					Parka	1 adet															3 yıl	Eylül-Ekim
						Mont	1 adet														3 yıl	Eylül-Ekim
							Bot	1 adet													1 yıl	Eylül-Ekim
								Pantolon	2 adet												1 yıl	Eylül-Ekim
									Tişört	3 adet											1 yıl	Eylül-Ekim
Sweatshirt	2 adet									1 yıl	Eylül-Ekim											
	Şapka	1 adet								1 yıl	Eylül-Ekim											
		Örgü Kemer	1 adet							3 yıl	Eylül-Ekim											
			Görev Yeleği	1 adet						5 yıl	Eylül-Ekim											
				Metal Bröve						1 adet	5 yıl	Eylül-Ekim										
										Kursiyer	Tişört	2 adet	1 dönem	Kurs Başlangıcı								
												Eğitim Elbisesi	1 takım	1 dönem	Kurs Başlangıcı							
													Şapka	1 adet	1 dönem	Kurs Başlangıcı						
										Olay Yeri İnceleme ve Kimlik Tespit Branşlı Personel	Parka			1 adet	5 yıl	Eylül-Ekim						
												Olay Yeri Çizmesi		1 çift	3 yıl	Eylül-Ekim						
					İş Eldiveni								1 çift	3 yıl	Eylül-Ekim							
						Laboratuvar Pantolonu							2 adet	1 yıl	Nisan-Mayıs							
							Laboratuvar Gömleği						2 adet	1 yıl	Nisan-Mayıs							

OLAY YERİ
İNCELEME
PERSONELİ

Bomba İmha Uzmanı	Bomba İmha Uzmanı Personeli	Parka	1 adet	3 yıl	Eylül-Ekim																		
			Mont	1 adet	3 yıl	Eylül-Ekim																	
				Bot	1 adet	1 yıl	Eylül-Ekim																
					Pantolon	2 adet	1 yıl	Eylül-Ekim															
						Tişört	3 adet	1 yıl	Eylül-Ekim														
							Sweatshirt	2 adet	1 yıl	Eylül-Ekim													
								Şapka	1 adet	1 yıl	Eylül-Ekim												
									Örgü Kemer	1 adet	3 yıl	Eylül-Ekim											
										Görev Yeleği	1 adet	5 yıl	Eylül-Ekim										
											Metal Bröve	1 adet	5 yıl	Eylül-Ekim									
												Kursiyer	Tişört	2 adet	1 dönem	Kurs Başlangıcı							
														Eğitim Elbisesi	1 takım	1 dönem	Kurs Başlangıcı						
															Şapka	1 adet	1 dönem	Kurs Başlangıcı					
																Olay Yeri İnceleme ve Kimlik Tespit Branşlı Personel	Parka	1 adet	5 yıl	Eylül-Ekim			
																		Olay Yeri Çizmesi	1 çift	3 yıl	Eylül-Ekim		
																			İş Eldiveni	1 çift	3 yıl	Eylül-Ekim	
																				Laboratuvar Pantolonu	2 adet	1 yıl	Nisan-Mayıs
																					Laboratuvar Gömleği	2 adet	1 yıl

			Laboratuvar Önlüğü	1 adet	1 yıl		Nisan-Mayıs
			Laboratuvar Terliği	1 adet	1 yıl		Nisan-Mayıs
			Olay Yeri İnceleme Yeleği	1 adet	3 yıl		Nisan-Mayıs
		Olay Yeri Kursu Eğitici Personel	Eğitmen Tişört	2 adet	1 yıl		Nisan-Mayıs
			Eğitim Elbisesi	1 takım	1 yıl		Nisan-Mayıs
			Bot	1 çift	3 yıl		Nisan-Mayıs
11	BİSİKLETLİ POLİS	Polis Timleri (Martılar) Görev Elbisesi	Şort	1 adet	1 yıl		Eylül-Ekim
			Petli Tayt	2 çift	1 yıl		Eylül-Ekim
			Spor Ayakkabı	1 çift	1 yıl		Nisan- Mayıs
12	KORUMA HİZMETLERİ	Koruma Personeli	Koruma Polisi Yağmurluğu	1 adet	5 yıl		Eylül-Ekim
13	TDP PERSONELİ	Motosiklet Ekip Personeli	Motosiklet Kıyafeti	1 takım	1 yıl	1 adet mont, pantolon, maske, yazlık keş, kışık keş, yazlık eldiven, kışık eldiven, kazak 3 adet tişört	Eylül-Ekim
			Parka	1 adet	5 yıl		Eylül-Ekim
			Motosiklet Botu	1 çift	2 yıl		Eylül-Ekim
14	BARIŞI DESTEKLEME	Sıcak veya Tropikal İklima Sahip Bölgelerde Görev Alacak Personel	Gömlek (Yazlık)	2 adet	1 yıl		Görevlendirilmeden Önce
			Pantolon (Yazlık)	2 adet	1 yıl		Görevlendirilmeden Önce
			Keş	1 adet	Görev Süresince		Görevlendirilmeden Önce
			Yazlık Bot	1 çift	1 yıl		Görevlendirilmeden Önce
			Bandana	1 adet	Görev Süresince		Görevlendirilmeden Önce

Dört Mevsim Yaşanan Bölgelerde Görev Alacak Personel	Fular	1 adet	Görev Süresince	Görevlendirilmeden Önce
	Tişört	6 adet	1 yıl	Görevlendirilmeden Önce
	Teçhizat Takımı	1 takım	Görev Süresince	Görevlendirilmeden Önce
	Sırt Çantası	1 adet	Görev Süresince	Görevlendirilmeden Önce
	Yağmurluk	1 adet	Görev Süresince	Görevlendirilmeden Önce
	Parka	1 adet	Görev Süresince	Görevlendirilmeden Önce
	Mont	1 adet	Görev Süresince	Görevlendirilmeden Önce
	Gömlek (Kışlık)	2 adet	1 yıl	Görevlendirilmeden Önce
	Pantolon (Kışlık)	2 adet	1 yıl	Görevlendirilmeden Önce
	Gömlek (Yazlık)	2 adet	1 yıl	Görevlendirilmeden Önce
	Pantolon (Yazlık)	2 adet	1 yıl	Görevlendirilmeden Önce
	Kep	1 adet	Görev Süresince	Görevlendirilmeden Önce
	Bere	1 adet	Görev Süresince	Görevlendirilmeden Önce
	Yazlık Bot	1 çift	1 yıl	Görevlendirilmeden Önce
	Kışlık Bot	1 çift	1 yıl	Görevlendirilmeden Önce
	Bandana	1 adet	Görev Süresince	Görevlendirilmeden Önce
	Fular	1 adet	Görev Süresince	Görevlendirilmeden Önce
	Tişört	2 adet	1 yıl	Görevlendirilmeden Önce
	Teçhizat Takımı	1 takım	Görev Süresince	Görevlendirilmeden Önce
	Sırt Çantası	1 adet	Görev Süresince	Görevlendirilmeden Önce
	Yağmurluk	1 adet	Görev Süresince	Görevlendirilmeden Önce
	Kazak	2 Adet	Görev Süresince	Görevlendirilmeden Önce

“KIŞLIK GÖREV KIYAFETİ”

Ek-1

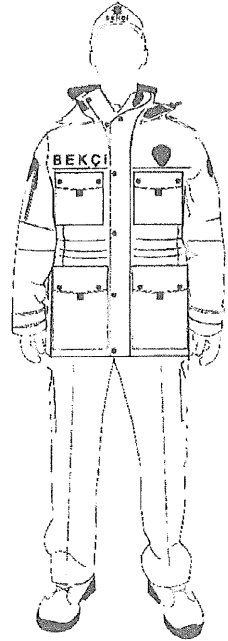
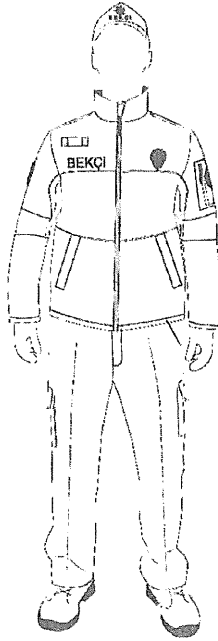
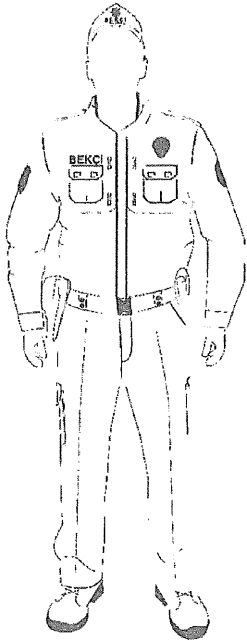
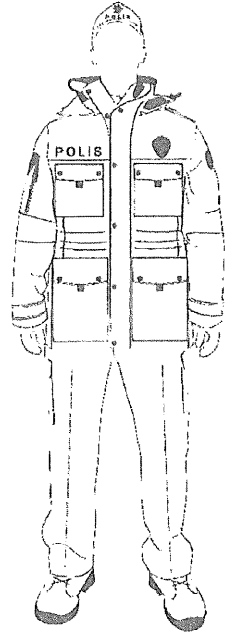
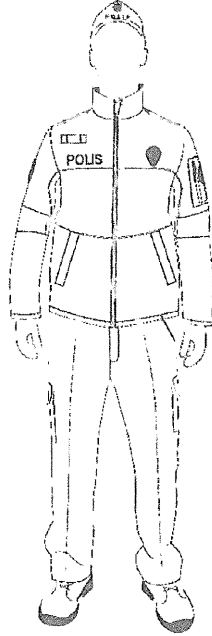
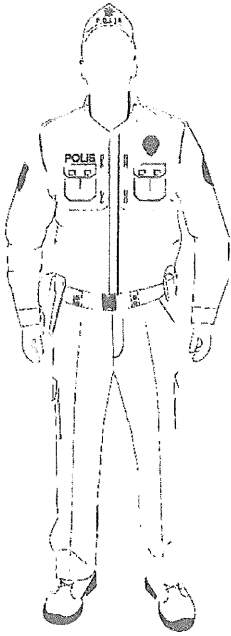

“PARKA

Ek-1/A

(İç Kısım)

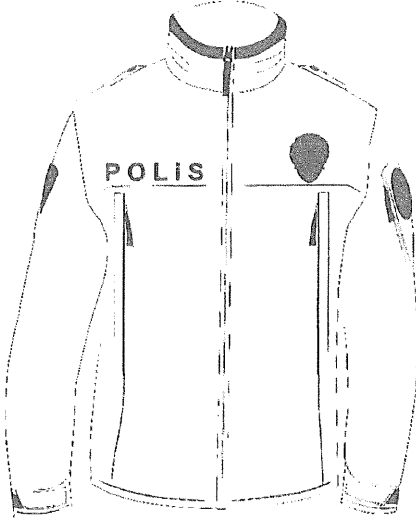

Önden Görünüm

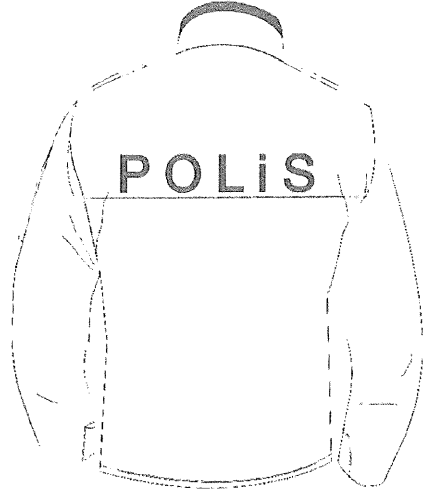

Arkadan Görünüm

(Dış Kısım)

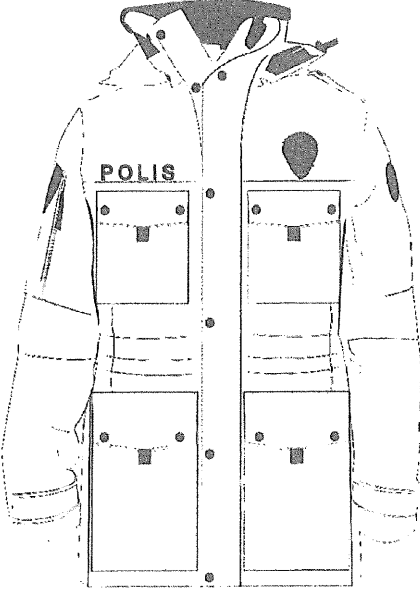

Önden Görünüm

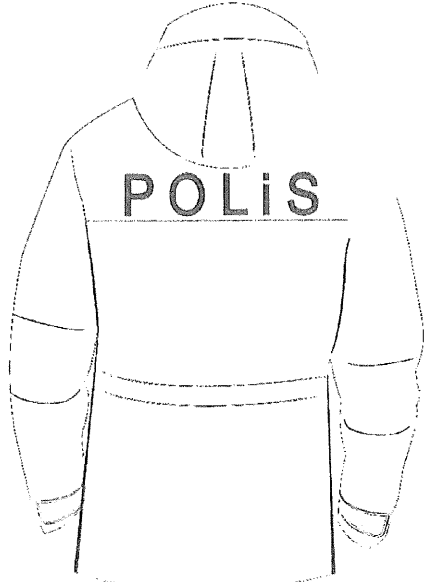

Arkadan Görünüm

MONT

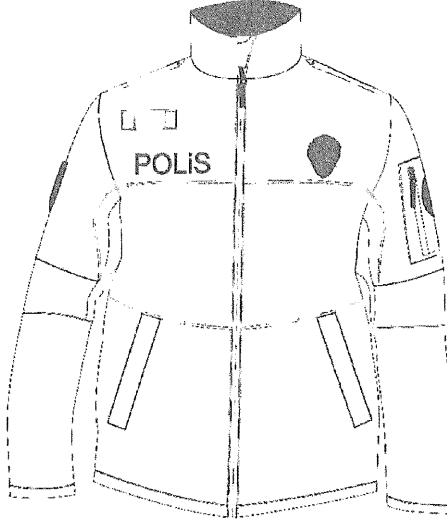

ÖNDEN GÖRÜNÜM

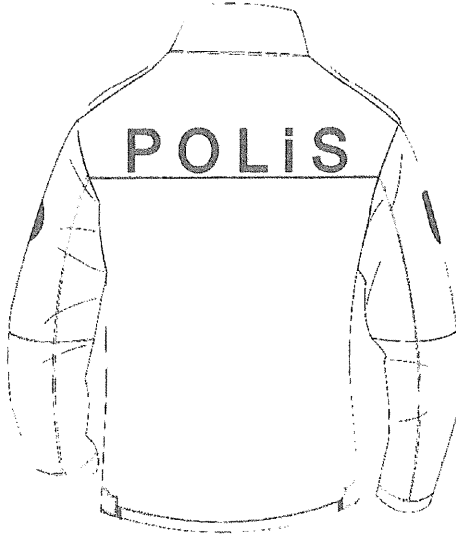

ARKADAN GÖRÜNÜM

”

“KAZAK”

Ek-1/C

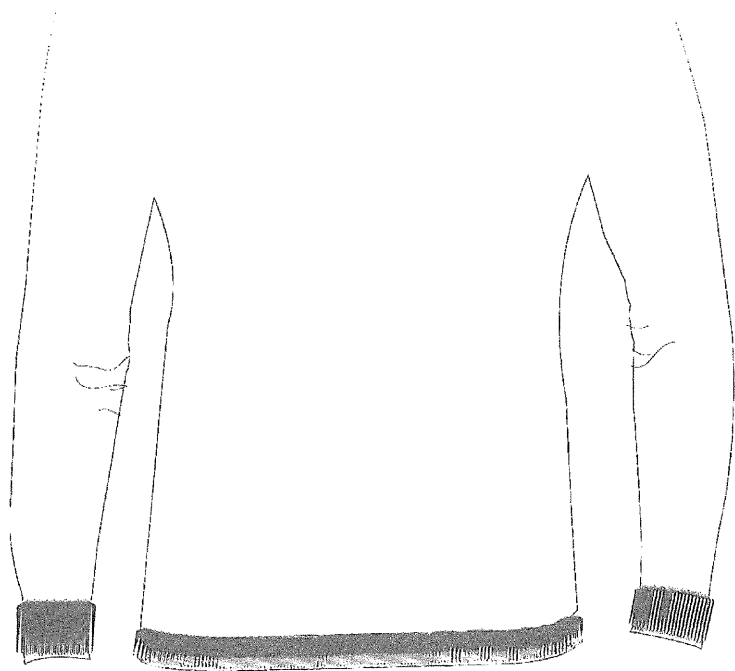
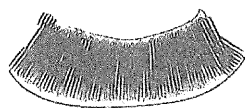

“PANTOLON

Ek-1/D

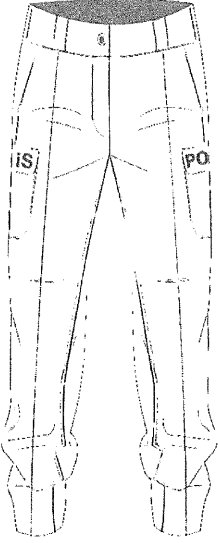

ÖN BEDEN

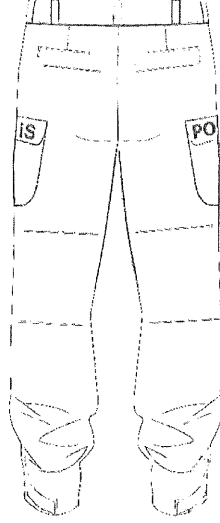

ARKA BEDEN

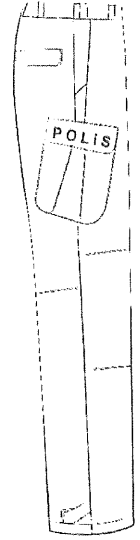

YANDAN GÖRÜNÖM

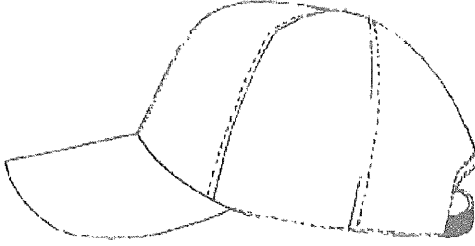

YANDAN GÖRÜNÜM



ÖNDEN GÖRÜNÜM RÜTBELİ



ÖNDEN GÖRÜNÜM MEMUR



ÖNDEN GÖRÜNÜM BEKÇİ

POLİS ÖRGÜ BAŞLIK

Koyu lacivert ←

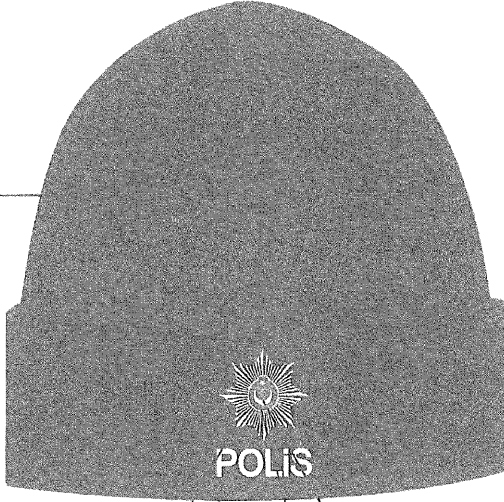

Gümüşi beyaz

Beyaz ay ve yıldız
İç tarafta kırmızı zemin

BEKÇİ ÖRGÜ BAŞLIK

Acı kahve ←



Gümüşi Beyaz

Beyaz ay ve yıldız
İç tarafta kırmızı zemin

“GÖMLEK

Ek-1/G

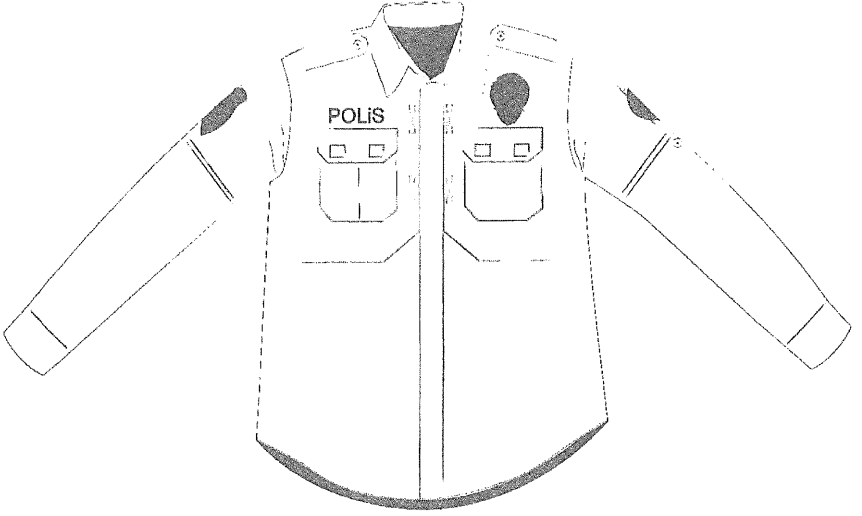

“BOT VE ELDİVEN ŞEKİLLERİ

Ek-1/1

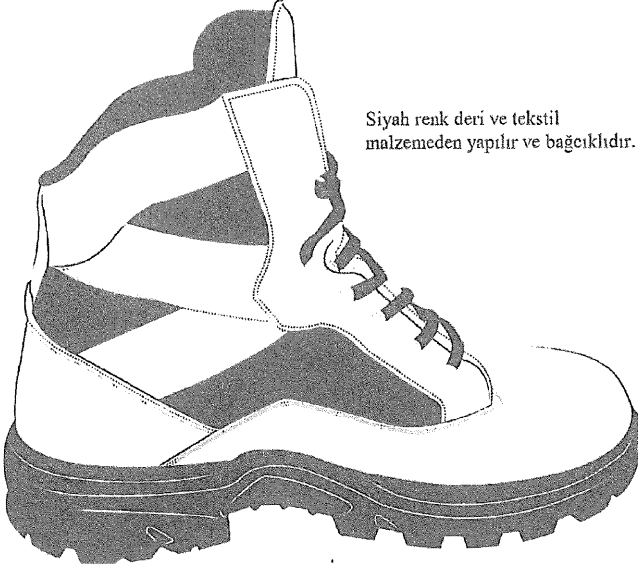

Siyah renk deri ve tekstil malzemeden yapılır ve bağcıklıdır.

BOT

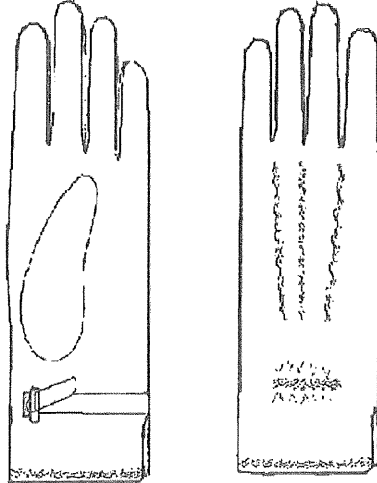

ELDİVEN

“YAZLIK GÖREV KİYAFETİ”

Ek-2

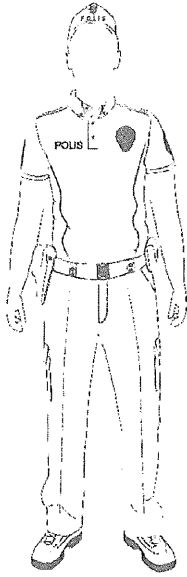

BAY

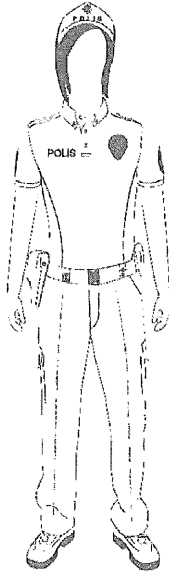

BAYAN

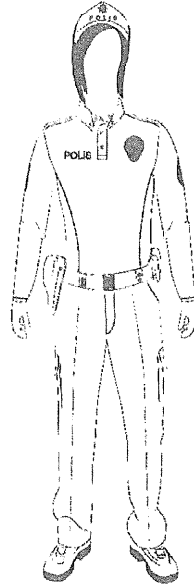

BAYAN

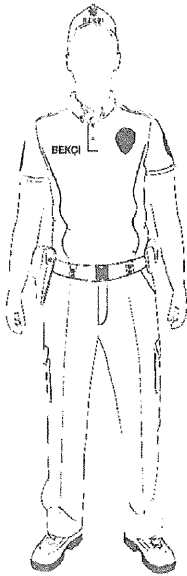

BAY

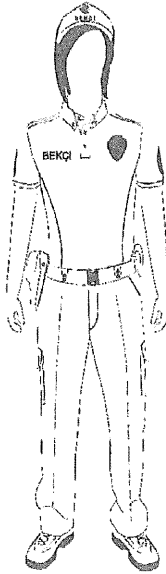

BAYAN

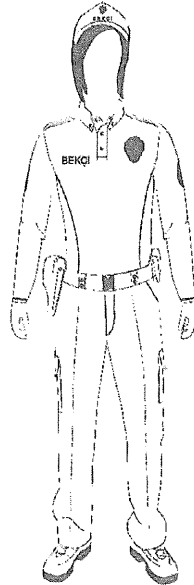

BAYAN

“TIŞÖRT

Ek-2/A



ÖNDEN GÖRÜNÜM



ARKADAN GÖRÜNÜM

“AYAKKABI

Ek-2/B



“TÖREN PANTOLONU VE ETEK
ŞEKİL VE ÖLÇÜLERİ

Ek-3/B

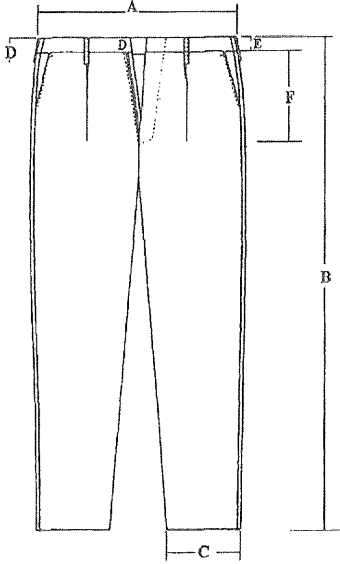

ÖNDEN GÖRÜNÜM

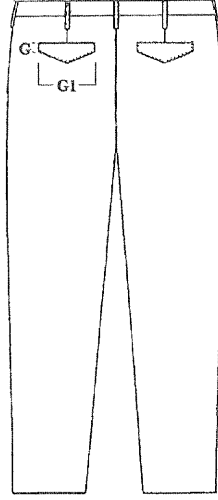

ARKADAN GÖRÜNÜM

- A- PANTOLON GENİŞLİĞİ
- B- PANTOLON UZUNLUĞU
- C- PAÇA GENİŞLİĞİ
- D- BRİD UZUNLUĞU
- E- KEMER YÜKSEKLİĞİ
- F- FERMUAR UZUNLUĞU
- G- ARKA CEP KAPAĞI YÜKSEKLİĞİ
- G1- ARKA CEP KAPAĞI GENİŞLİĞİ



Zih



ARKA CEP KAPAGI

1, 2, 3 ve 4 . Sınıf Emniyet Müdürleri sarı Emniyet Amiri, Başkomiser, Komiser, Komiser Yardımcısında beyaz ve Polis Memurlarında açık mavi renkli kumaştan zih bulunur. Çarşı ve Mahalle Bekçilerinde ise kışık gömlek renginde kumaştan zih bulunur.

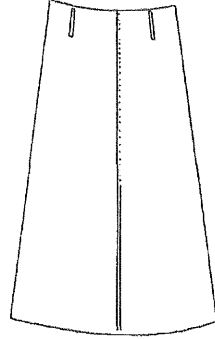

ETEK

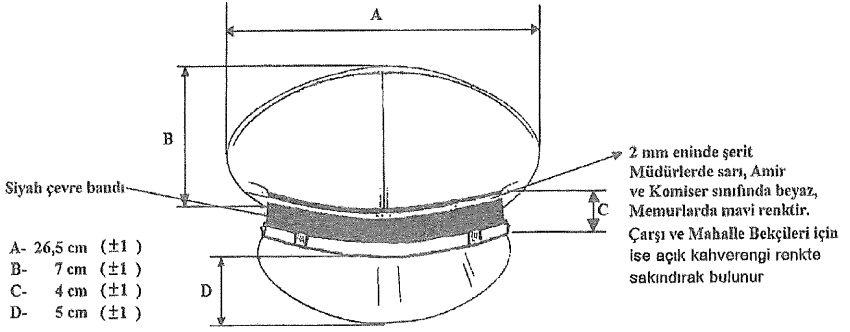

ÖNDEN GÖRÜNÜM

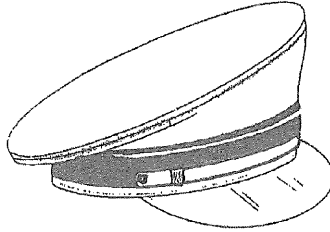

YANDAN GÖRÜNÜM

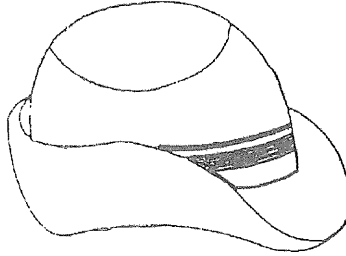

BAYAN ŞAPKASI

SAYGI NÖBETÇİSİ (İHTİRAM)

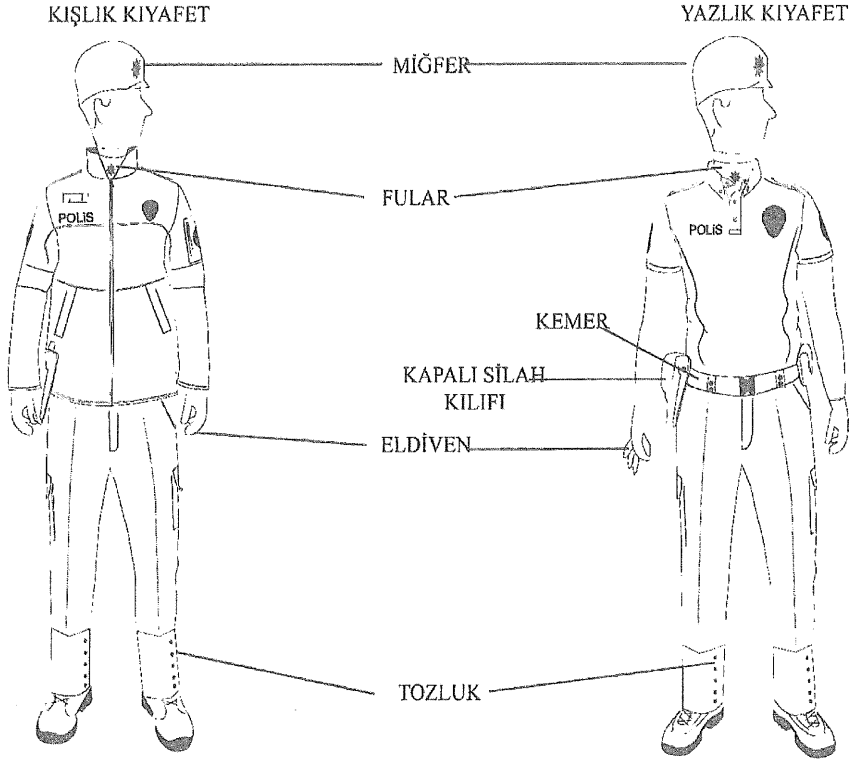

“ŞAPKA ŞEKİLLERİ

Ek-11

TÖREN ŞAPKALARI



ŞAPKA KUMAŞINDAN
KOYU LACİVERT

EMNİYET GENEL MÜDÜRÜ

TÖREN ŞAPKALARI

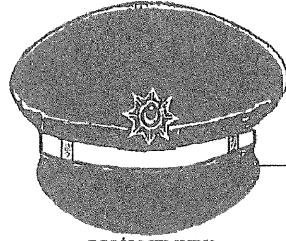

→ SİYAH

POLİS MEMURU

(ÇARŞI VE MAHALLE BEKÇİLERİ İÇİN KUMAŞ
KISMI ACI KAHVE RENKTE)

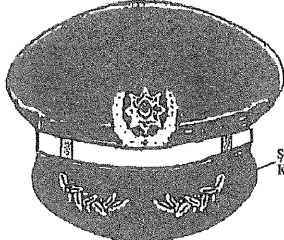

ŞAPKA KUMAŞINDAN
KOYU LACİVERT

1. SINIF EMNİYET MÜDÜRÜ

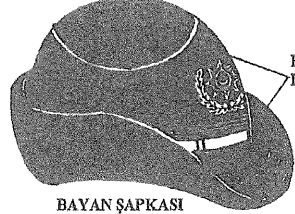

KOYU
LACİVERT

BAYAN ŞAPKASI



→ SİYAH

2, 3 ve 4. SINIF EMNİYET MÜDÜRÜ

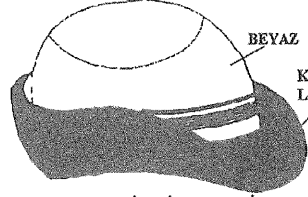

BEYAZ

KOYU
LACİVERT

BAYAN TRAFİK HİZMETLERİ

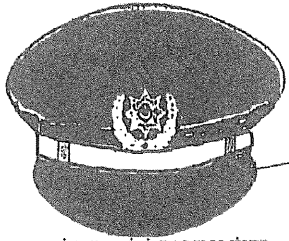

→ SİYAH

EMNİYET AMİRİ, BAŞ KOMİSER,
KOMİSER VE KOMİSER YRD.

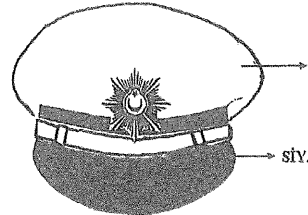

→ BEYAZ

→ SİYAH

TRAFİK HİZMETLERİ

“KEP ŞEKİLLERİ

ER-1/1A

GÖRÜY KEPLERİ

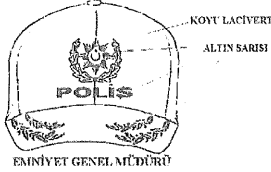

EMNİYET GENEL MÜDÜRÜ

GÖRÜY KEPLERİ

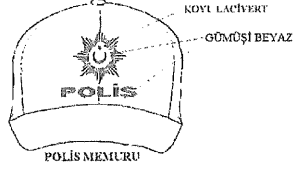

POLİS MEMURU

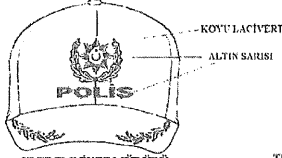

1. SINIF EMNİYET MÜDÜRÜ

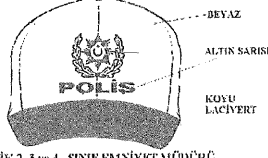

TRAFİK 2, 3 ve 4. SINIF EMNİYET MÜDÜRÜ

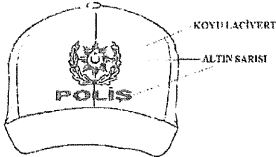

2, 3 ve 4. SINIF EMNİYET MÜDÜRÜ



TRAFİK EMNİYET AMİRİ, BAŞ KOMİSER, KOMİSER VE KOMİSER YRD.



EMNİYET AMİRİ, BAŞ KOMİSER, KOMİSER VE KOMİSER YRD.



TRAFİK POLİS MEMURU

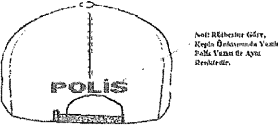

ARKADAN GÖRÜNÜMÜ GENEL (KIŞLIK KEP)

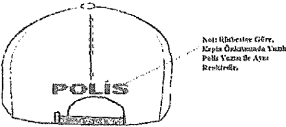

ARKADAN GÖRÜNÜMÜ GENEL (KIŞLIK KEP)

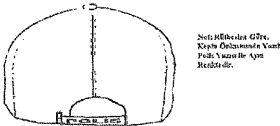

ARKADAN GÖRÜNÜMÜ GENEL (YAZLIK KEP)

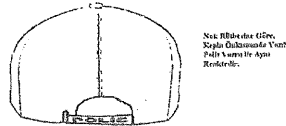

ARKADAN GÖRÜNÜMÜ GENEL (YAZLIK KEP)

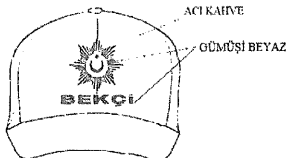

ÇARŞI VE MAHALLE BEKÇİSİ



ÇARŞI VE MAHALLE BEKÇİSİ ARKADAN GÖRÜNÜMÜ (KIŞLIK KEP)

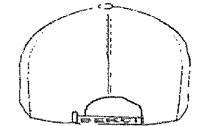

ÇARŞI VE MAHALLE BEKÇİSİ ARKADAN GÖRÜNÜMÜ (YAZLIK KEP)

“ŞAPKA KOKARDI
(METAL)

Ek-12

ÖLÇÜ:

- A- 2 cm
- B- 1,7 cm
- C- 5,3 cm
- D- 2 cm

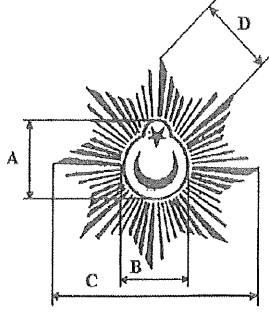

GÜMÜŞ RENKLİ METALDEN
POLİS MEMURU
ÇARŞI VE MAHALLE BEKÇİSİ

ÖLÇÜ:

- A- 3,5 cm
- B- 1,2 cm
- C- 3,5 cm
- D- 1,2 cm

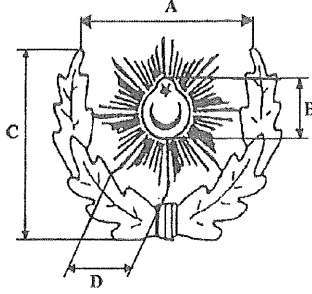

GÜMÜŞ RENKLİ METALDEN
EMNİYET AMİRİ
BAŞKOMİSER
KOMİSER
KOMİSER YARDIMCISI



ALTIN SARISI METALDEN
1. 2. 3 VE 4. SINIF EMNİYET MÜDÜRÜ

“KEP KOKARDI
(Bez)

Ek-13

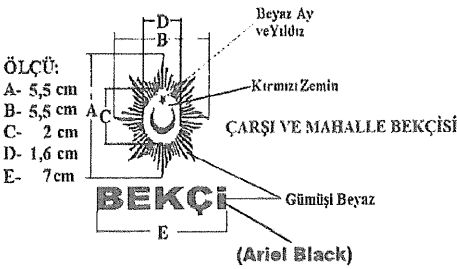
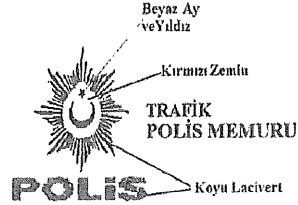
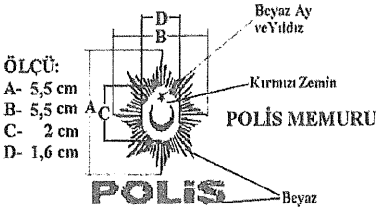
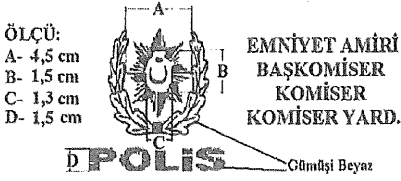
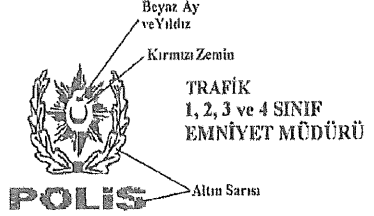
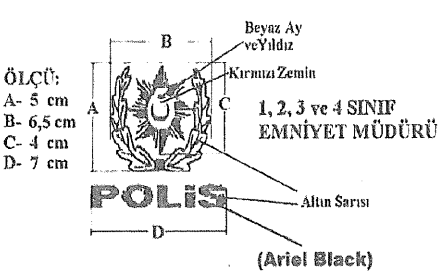

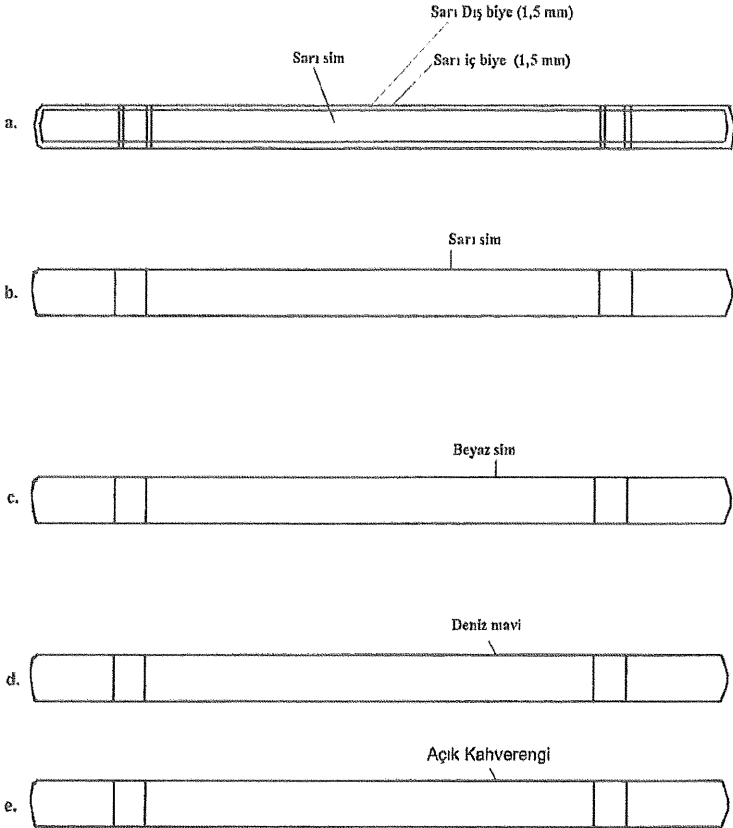

a. GENEL MÜDÜR

b. 1, 2, 3 ve 4 SINIF EMNİYET MÜDÜRÜ

c. EMNİYET AMİRİ, BAŞKOMİSER, KOMİSER ve KOMİSER YARDIMCISI

d. POLİS MEMURU

e. ÇARŞI VE MAHALLE BEKÇİSİ

Uzunluğu: 33-34 cm

Genişliği : 1,5 cm

“GÖĞÜS ARMASI
(METAL)”

EK 15

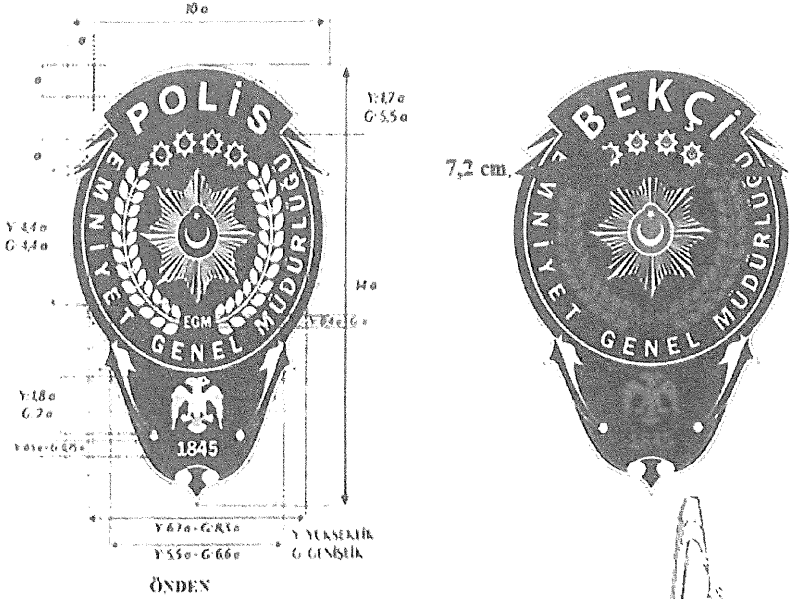

Göğüs Arması

- 1, 2, 3 ve 4. Sınıf Emniyet Müdürü Göğüs Arması altın sarısı metalden.
- Diğer rütbedeki personelin göğüs arması gümüş renkli metaldendir.
- Çarşı ve Mahalle Bekçileri için "POLİS" yerine aynı ebattarda ve şekilde "BEKÇİ" yazar.

YANDAN

“GÖĞÜS ARMASI
(BEZ VE PLASTİK DÖKÜM)

Ek-16

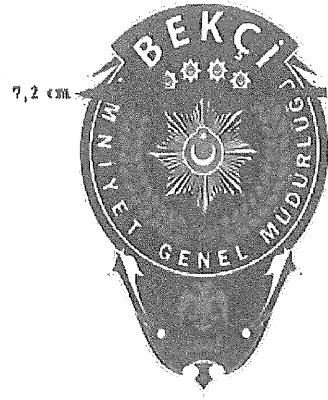
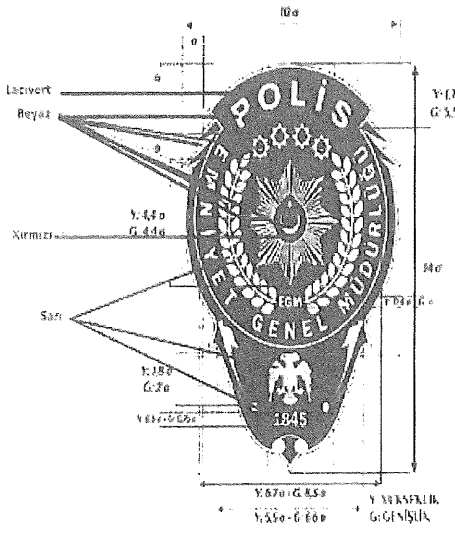

NOT Bekçi göğüs armasında lacivert renki olan yerler açık sarı renktedir.

Resmî üniforma taşıyan tüm Polis personel aynı göğüs armasını kullanır.

**GÖREV KIYAFETİ RÜTBE
İŞARETLERİ**

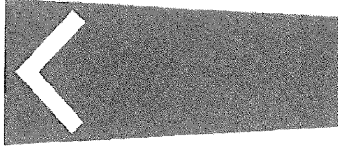

BAŞ POLİS

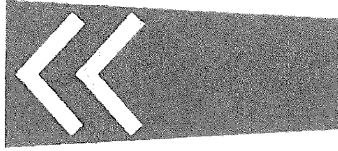

KIDEMLİ BAŞ POLİS

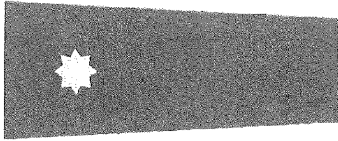

KOMİSER YARDIMCISI

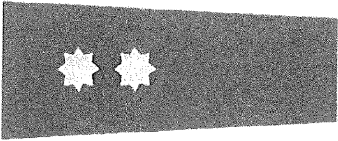

KOMİSER

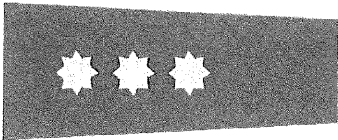

BAŞKOMİSER



EMNİYET AMİRİ

**TÖREN KIYAFETİ RÜTBE
İŞARETLERİ**

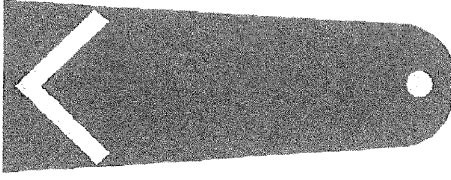

BAŞPOLİS

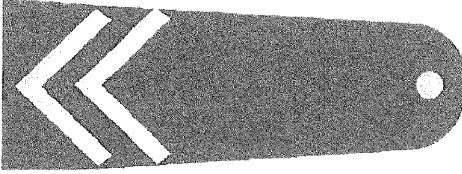

KIDEMLİ BAŞPOLİS

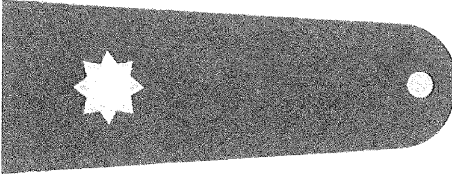

KOMİSER YARDIMCISI

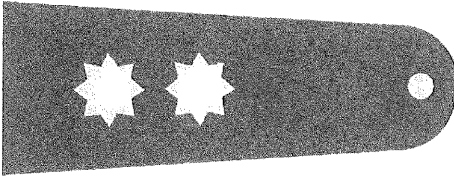

KOMİSER

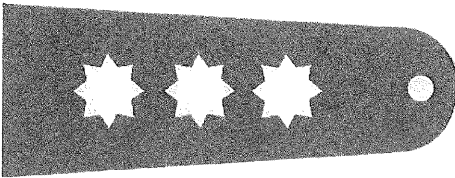

BAŞKOMİSER

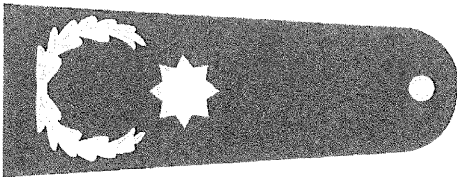

EMNİYET AMİRİ

"POLİS MEMURU VE RÜTBELİ PERSONEL GÖREV YERİ
KOL ARMASI VE POLİS MEMURU KIDEM İŞARETLERİ

Ek-19

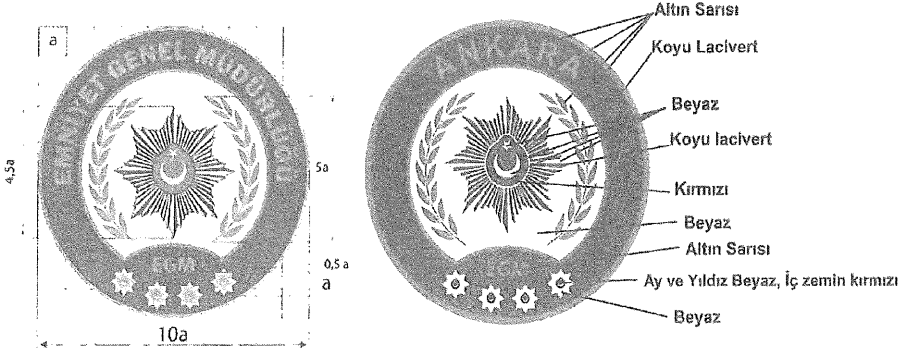

a = 0,7 cm

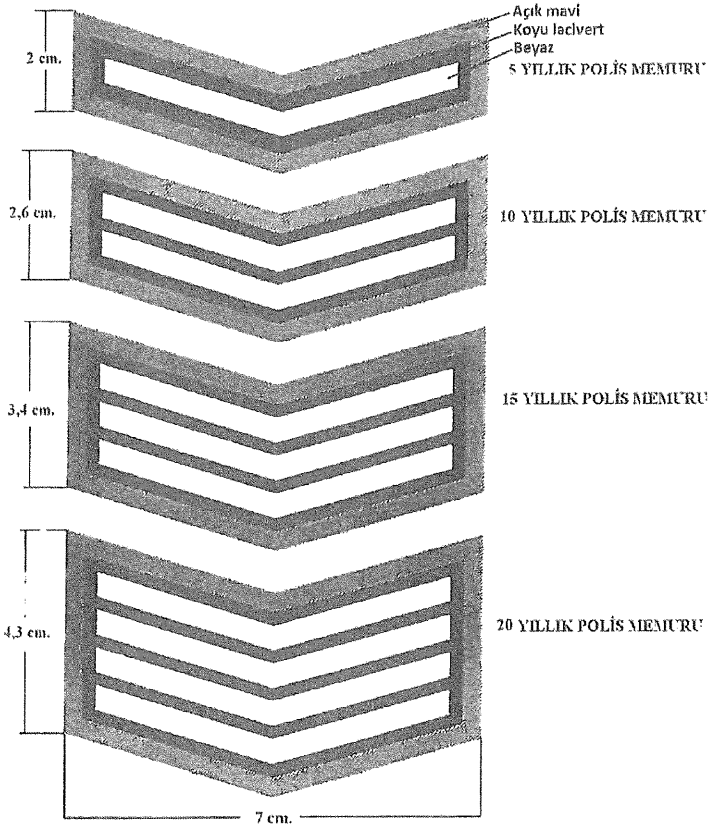

GÖREV YERİ KOL ARMASINDA KADRONUN YAZI İLE BELİRTİLMESİ:

İl Emniyet Müdürlükleri için ilin adı : Ankara - Adana vs.
Emniyet Genel Müdürlüğü için : Emniyet Genel Müdürlüğü
Polis Akademisi Başkanlığı için : Akademi
Eğitim Birimleri için : Merzifon P.O.M.E.M. - Samsun 19 Mayıs P.M.Y.O. vs.

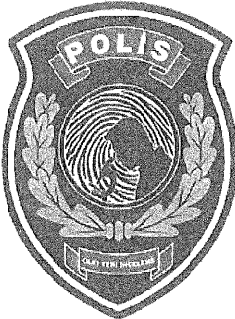
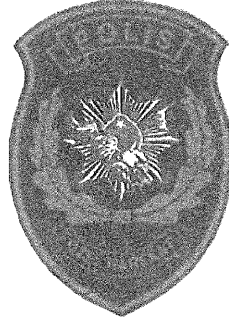

"PARKA

Ek-1/A1

(İç Kısım)

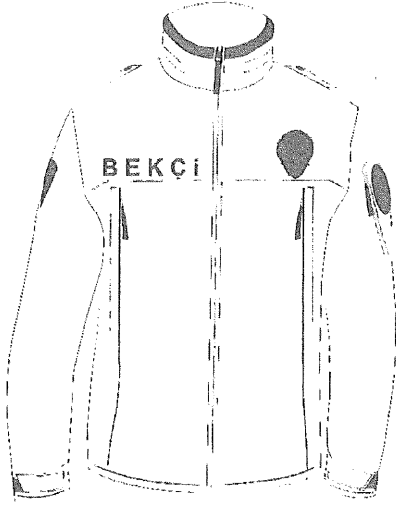

Önden Görünüm



Arkadan Görünüm

(Dış Kısım)

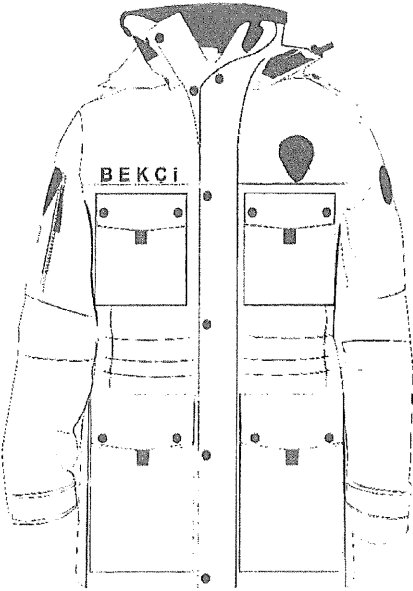

Önden Görünüm



Arkadan görünüm

MONT



ÖNDEN GÖRÜNÜM



ARKADAN GÖRÜNÜM

PANTOLON

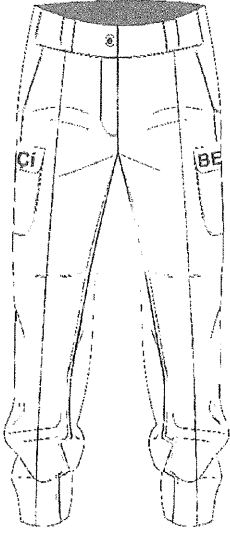

ÖN BEDEN

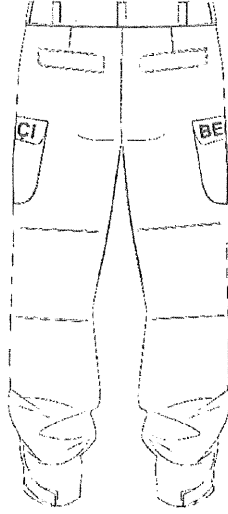

ARKA BEDEN

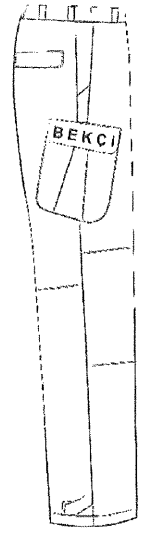

YANDAN GÖRÜNÜM

“GÖMLEK

EK-1/G1



“GÖMLEK ALTI TIŞÖRT

Ek-1/K

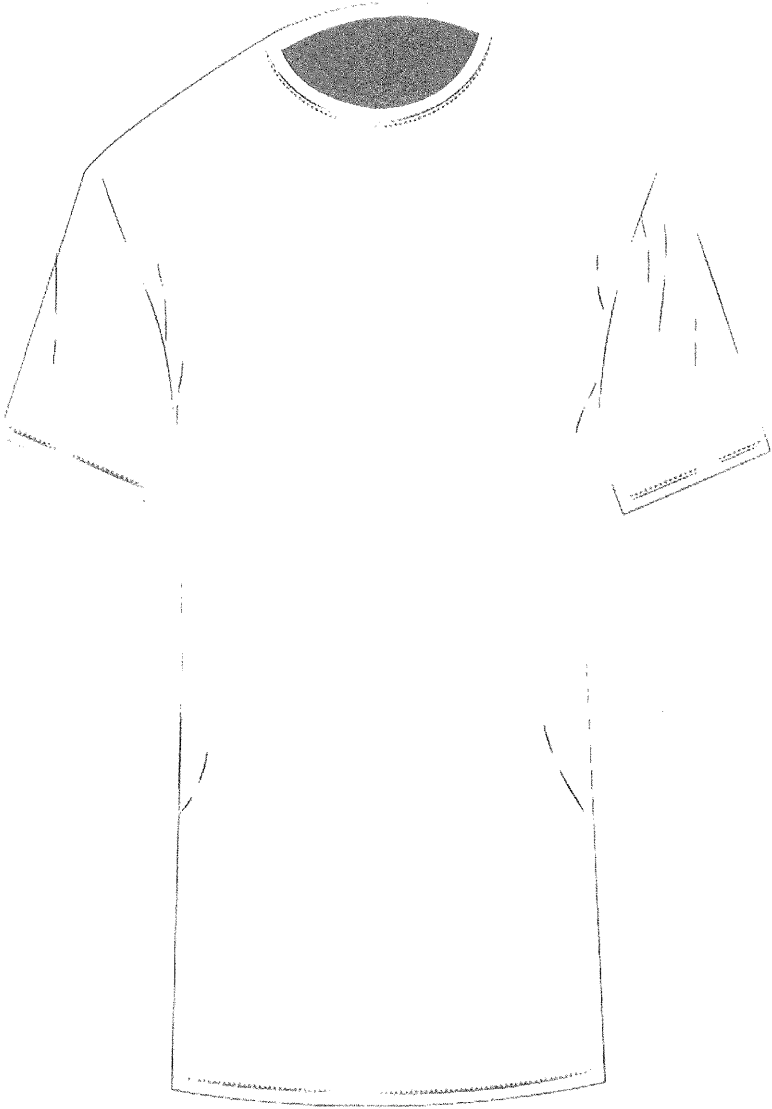

“TERMAL İÇLİK”

Ek-1/L

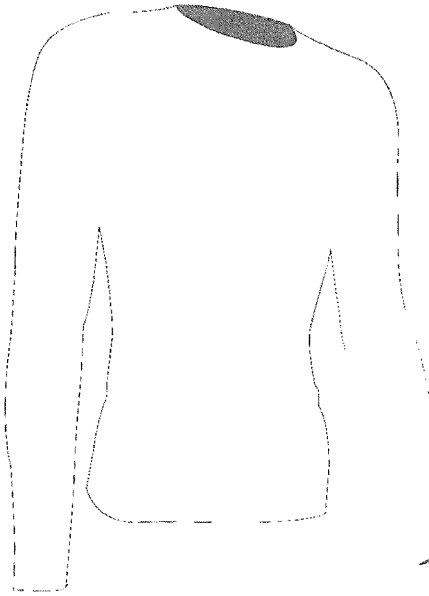
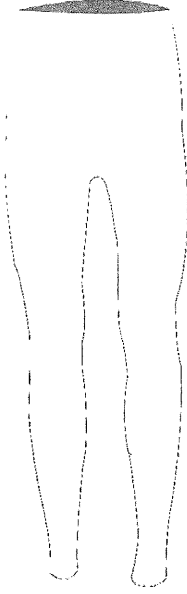
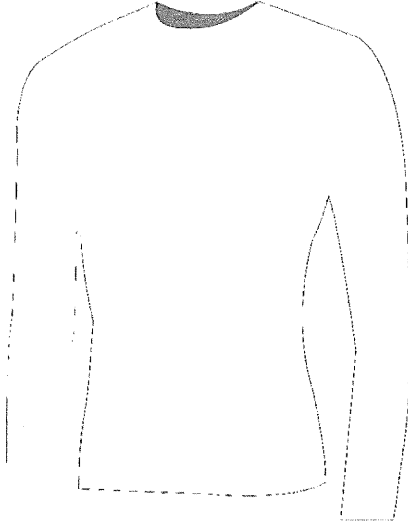

“TIŞÖRT

Ek-2/A1



ÖNDEN GÖRÜNÜM



ARKADAN GÖRÜNÜM

TIŞÖRT

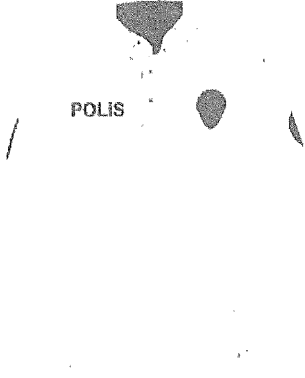

ÖNDEN GÖRÜNÜM

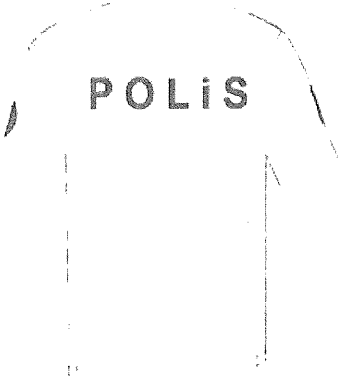

ARKADAN GÖRÜNÜM

TIŞÖRT

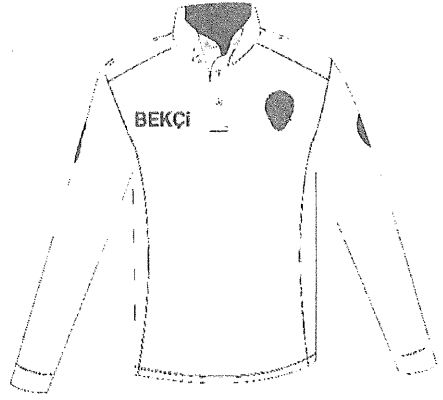

ÖNDEN GÖRÜNÜM



ARKADAN GÖRÜNÜM

“BAY VE BAYAN
TÖREN AYAKKABILARI ŞEKİLLERİ

Ek-2/B1

BAY

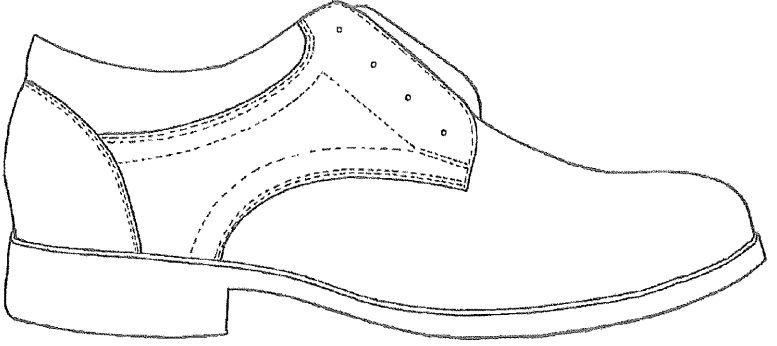

BAYAN

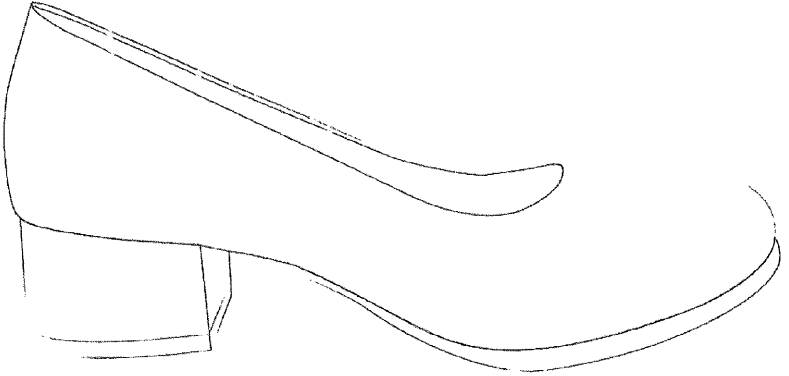

”

“EMNİYET GENEL MÜDÜRLÜĞÜ
TÖREN BİRLİĞİ

Ek-5/B

PALTO

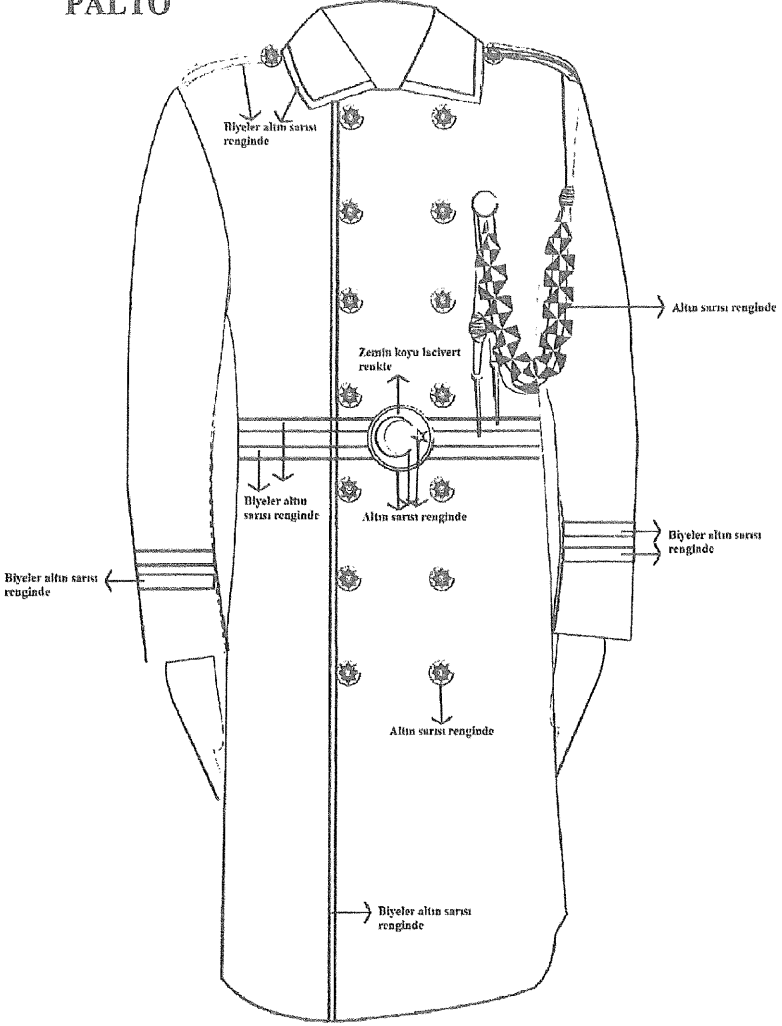

Biyeler altın sarısı
renginde

APQR ET DEFAVI

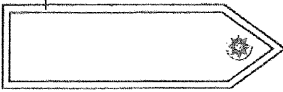

75mm

Düğmeler altın sarısı renginde



Biyeler altın sarısı
renginde

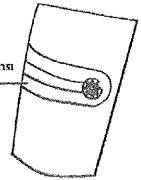

“ÇARŞI VE MAHALLE BEKÇİSİ GÖREV YERİ KOL ARMASI VE KIDEM İŞARETLERİ

Ek- 19/A

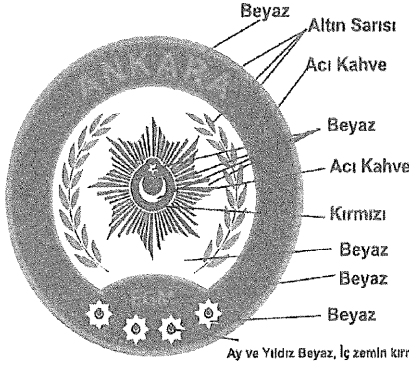

NOT: Ölçüler Polisler için olan görev yeri kol arması ölçüleriyle aynıdır.

